

磁力表座 磁力表座支架

MB MB-MX/MX-AM

MB

RoHS 目录编号 W6027

应用系统

光学元件·
薄膜产品

镜架

底座

手动平台

驱动装置

自动平台

光源

目录

介绍

防振系统 / 光学平台

暗室

灯具座

支柱

连接板

底板

工具

适用于单独固定在光学防振台, 铝合金蜂窝型平台等(磁性材质的上板)上。



- 通过手柄的ON·OFF切换, 可以简单地进行装卸。
- 不受安装螺纹孔的位置限制, 可以固定在任意位置。
- 利用上面中心处的M16P1螺纹孔(请注意, MB-S40与MB-L40为M6螺栓), 可以固定用支架·立杆等。

信息

▶ 可提供可以在MB-CB-PB的上面安装平台时需要的专用连接板(SP-130)。

▶ 参照 D060

▶ MB-PG也可在ON·OFF切换手柄的对面进行磁性固定。

▶ 备有磁力表座和手动平台一体化的十字交叉滚柱铝合金平台(TAG-601, TAG-602)。▶ 参照网页 目录编号 W7013, W7034



外形图

MB-S40

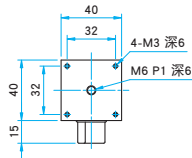

MB-L40

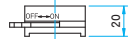
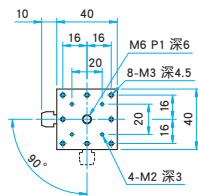

MB-CB-PB

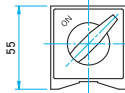
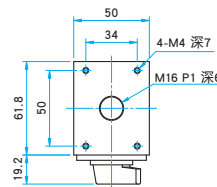

MB-BUU

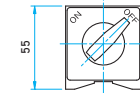
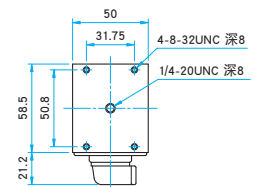

MB-L65C-M4

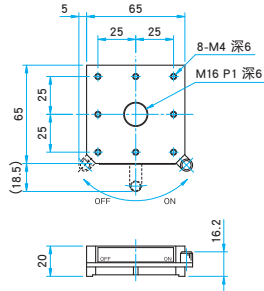

MB-L65A-M6

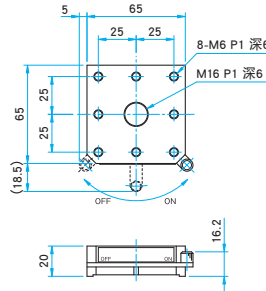

MB-L65C-M6EE / MB-L65C-1/4UU

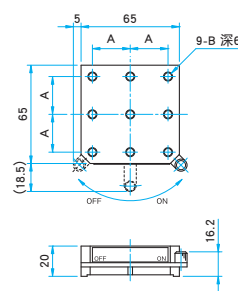

型号	A (mm)	B
MB-L65C-M6EE	25	M6 P1
MB-L65C-1/4UU	25.4	1/4-20UNC

MB-PH

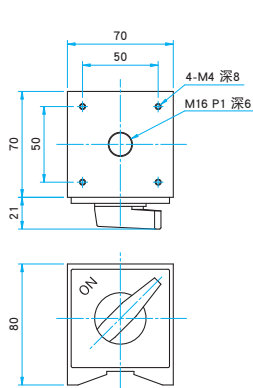

MB-PG

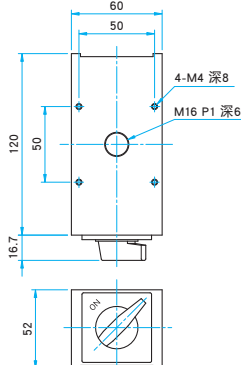

MB-L120-M4

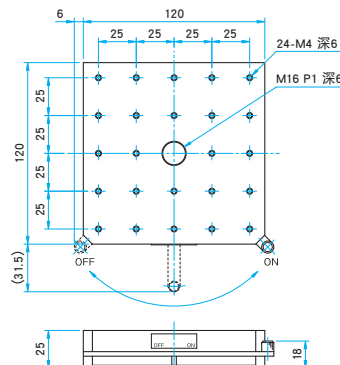

MB-L120-M6

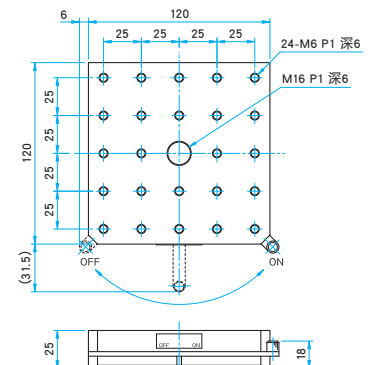



应用系统
光学元件·薄膜产品
镜架

底座

手动平台

驱动装置

自动平台

光源

目录

介绍

防振系统 / 光学平台

暗室

光具座

支柱

连接板

底板

工具

技术指标		保持力 (N)	自重 (kg)
型号			
MB-S40	—	198 (约20kgf)	0.4
MB-L40	—	49 (约5kgf)	0.2
MB-CB-PB	MB-BUU	294 (约30kgf)	1
MB-L65C-M4	—	198 (约20kgf)	0.5
MB-L65C-M6EE	MB-L65C-1/4UU	198 (约20kgf)	0.6
MB-L65A-M6	—	198 (约20kgf)	0.6
MB-PH	—	490 (约50kgf)	2.5
MB-PG	—	490 (约50kgf)	2.4
MB-L120-M4	MB-L120-M6	294 (约30kgf)	2.4

MB-MX/MX-AM RoHS 目录编号 W6038



通过松动锁紧手柄，可以灵活地调节支撑部分，并将附件等固定在任意位置。

- 采用凸轮式结构固定，可通过锁紧手柄一次性固定·解除所有的关节。
- 夹持部分采用 $\phi 12$ 的开口锁紧结构，可以固定立柱或立杆。
- MB-MX为磁力表座型，可直接固定到光学实验台等（具有着磁性材料）上面使用。
- MX-AM为底面为M16P1外螺纹型，可以直接固定在底板等上使用。



外形图

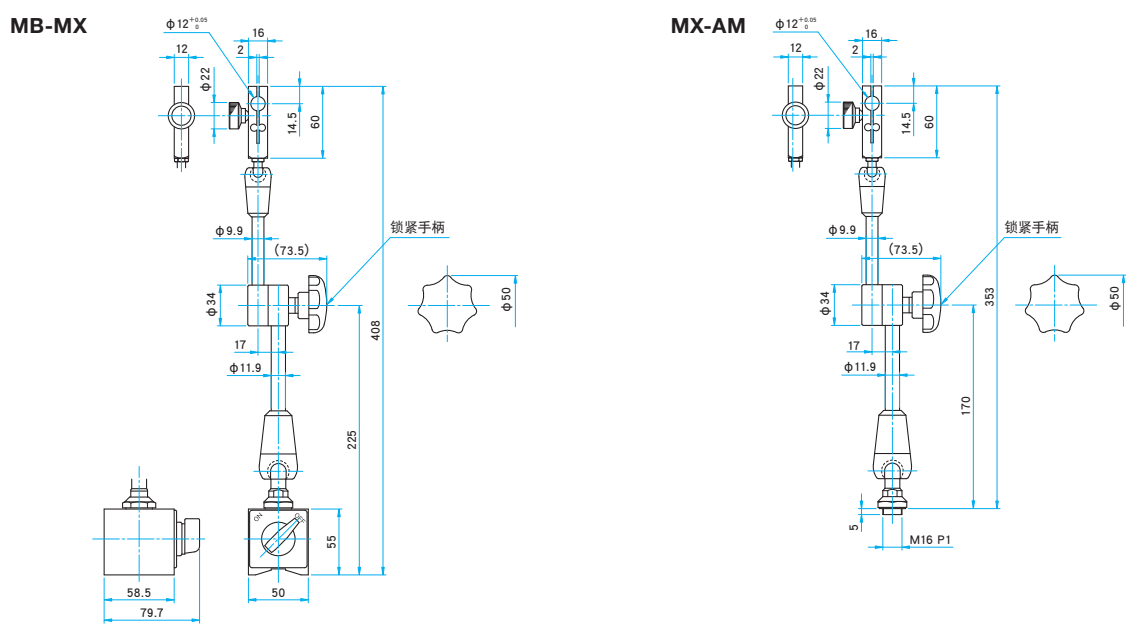

技术指标		
型号	保持容许荷重*	自重 (kg)
MB-MX	1.96N (约0.2kgf)	1.9
MX-AM	1.96N (约0.2kgf)	0.9

*保持容许荷重为参考值。